

THOMSON

Combiné téléphone résidentiel sans fil

Manuel d'utilisation



Conecto²⁰⁰



Veillez lire et conserver ces instructions

Manuel d'utilisation complet disponible en ligne:

<http://www.thomsonphones.eu>

Sommaire

Mise en route

| | |
|--|-----------|
| <u>Consignes de sécurité importantes</u> | <u>4</u> |
| <u>Présentation</u> | <u>6</u> |
| <u>Installation du combiné principal</u> | <u>7</u> |
| <u>Première utilisation</u> | <u>8</u> |
| <u>Avertissement batterie faible</u> | <u>9</u> |
| <u>Performances de la batterie</u> | <u>9</u> |
| <u>Contenu de la boîte</u> | <u>10</u> |

Présentation de votre téléphone

| | |
|------------------------------------|-----------|
| <u>Touches du combiné sans fil</u> | <u>11</u> |
| <u>Base téléphonique</u> | <u>13</u> |
| <u>Affichage du combiné</u> | <u>14</u> |
| <u>Menu du combiné</u> | <u>15</u> |

Fonctionnement de l'appareil

| | |
|---|-----------|
| <u>Téléphone DECT</u> | <u>15</u> |
| <u>Mettre le combiné en marche/arrêt</u> | <u>15</u> |
| <u>Effectuer un appel</u> | <u>15</u> |
| <u>Précomposer un numéro à appeler</u> | <u>16</u> |
| <u>Terminer un appel</u> | <u>16</u> |
| <u>Effectuer un appel SOS</u> | <u>16</u> |
| <u>Annuler un appel SOS</u> | <u>16</u> |
| <u>Fonction mains libres</u> | <u>16</u> |
| <u>Répondre à un appel</u> | <u>16</u> |
| <u>Effectuer un appel sans composer le numéro</u> | <u>16</u> |
| <u>Régler le volume de l'appel</u> | <u>17</u> |
| <u>Couper le micro pendant un appel</u> | <u>17</u> |
| <u>Durée d'appel</u> | <u>17</u> |
| <u>Transfert d'appel</u> | <u>17</u> |
| <u>Rappeler un numéro</u> | <u>17</u> |

| | |
|--|-----------|
| <u>Effectuer un appel à partir du répertoire</u> | <u>17</u> |
| <u>Copier un numéro dans le répertoire</u> | <u>17</u> |
| <u>Numérotation rapide</u> | <u>18</u> |
| <u>Amplificateur du volume du combiné</u> | <u>18</u> |

Combinés et bases supplémentaires

| | |
|------------------------------------|-----------|
| <u>Appel interne</u> | <u>19</u> |
| <u>Effectuer un appel interne</u> | <u>19</u> |
| <u>Répondre à un appel interne</u> | <u>19</u> |
| <u>Transférer un appel externe</u> | <u>19</u> |
| <u>Établir un appel à trois</u> | <u>20</u> |

Journal des appels

| | |
|--|-----------|
| <u>Consulter le journal des appels</u> | <u>21</u> |
| <u>Copier un numéro / Supprimer un numéro / Supprimer tous les numéros du journal des appels</u> | <u>21</u> |
| <u>Consulter/effacer/appeler les numéros reçus et composés</u> | <u>21</u> |

Répertoire

| | |
|--|-----------|
| <u>Consulter le répertoire</u> | <u>22</u> |
| <u>Ajouter un contact dans le répertoire</u> | <u>22</u> |
| <u>Modifier un contact</u> | <u>22</u> |
| <u>Supprimer un contact du répertoire</u> | <u>23</u> |
| <u>Supprimer l'ensemble des contacts du répertoire</u> | <u>23</u> |
| <u>Consulter l'état de la mémoire du répertoire</u> | <u>23</u> |

Réglages Base

| | |
|---|-----------|
| <u>Désinscrire un combiné</u> | <u>24</u> |
| <u>Sélectionner le mode de numérotation</u> | <u>24</u> |
| <u>Régler le temps flash</u> | <u>24</u> |
| <u>Changer le code PIN du système</u> | <u>24</u> |
| <u>Numéro PABX</u> | <u>25</u> |
| <u>Sélectionner la langue</u> | <u>25</u> |
| <u>Menu de réglages du Conecto 100</u> | <u>25</u> |

| | |
|--|------------------|
| <u>Sélection de votre opérateur téléphonique résidentiel</u> | <u>26</u> |
| <u>Restaurer les paramètres par défaut de la base</u> | <u>27</u> |
| Réglages du combiné | |
| <u>Régler l'alarme</u> | <u>28</u> |
| <u>Régler la sonnerie</u> | <u>28</u> |
| <u>Régler les tonalités</u> | <u>29</u> |
| <u>Sélectionner la langue</u> | <u>29</u> |
| <u>Réponse automatique</u> | <u>29</u> |
| <u>Régler la date et l'heure</u> | <u>30</u> |
| <u>Sélectionner une base</u> | <u>30</u> |
| <u>Régler le contraste</u> | <u>30</u> |
| <u>Restaurer les paramètres par défaut du combiné</u> | <u>31</u> |
| Réglages SOS | |
| <u>Paramétrer les numéros SOS</u> | <u>32</u> |
| <u>Effectuer un appel SOS</u> | <u>32</u> |
| <u>Annuler un appel SOS</u> | <u>33</u> |
| <u>Contact ID</u> | <u>33</u> |
| <u>Annonce SOS</u> | <u>33</u> |
| Réponse automatique aux appels de vos correspondants de confiance | |
| <u>Paramétrer vos numéros de confiance</u> | <u>34</u> |
| Surveillance | |
| <u>Activer le mode surveillance</u> | <u>35</u> |
| <u>Ajout de nouveaux combinés à la base</u> | <u>36</u> |
| <u>Résolution des problèmes courants</u> | <u>37</u> |
| <u>Déclaration de conformité</u> | <u>38</u> |

Mise en route

Consignes de sécurité importantes

Pour réduire le risque d'incendie, de choc électrique et de blessures, veuillez respecter les précautions de base suivantes lors de l'utilisation de ce téléphone :

- La base de charge et son adaptateur sont uniquement destinés à un usage en intérieur.
- Respectez tous les avertissements et instructions indiqués sur le produit.
- N'exposez pas le combiné principal ainsi que la base de charge à l'humidité et évitez qu'il n'entre en contact avec du liquide.
- Ne démontez ni le combiné ni la base ; vous risqueriez un choc électrique.
- Veillez à ne pas interposer des objets métalliques (agrafes ou clés) entre les bornes de la batterie et les contacts de charge.
- Dans de rares cas, votre téléphone peut être endommagé par la foudre. Par précaution, débranchez le cordon d'alimentation et le câble téléphonique de la base pendant un orage.
- Ne pas utiliser le téléphone en cas de fuite de gaz à proximité.
- N'utilisez pas le combiné à proximité d'un équipement médical de soin intensif. Les personnes portant un stimulateur cardiaque doivent consulter leur médecin ou cardiologue avant d'utiliser ce téléphone.
- Nettoyez votre téléphone à l'aide d'un chiffon sec, doux et non pelucheux. N'utilisez aucun produit de nettoyage ou solvant agressif.
- Les échanges entre la base et le combiné s'effectuant par signaux radio, les porteurs de prothèses auditives peuvent être gênés par un petit bourdonnement dans la prothèse.
- Votre téléphone peut interférer avec d'autres appareils électriques tels qu'un répondeur téléphonique, un poste de télévision, un poste de radio, un radio-réveil ou un ordinateur lorsqu'il est trop proche de ceux-ci. Pour cela, éloignez la base d'au moins un mètre de tout appareil électrique.
- L'écouteur du combiné peut attirer de petits objets métalliques tels que des agrafes ou épingles. Soyez prudent lorsque vous posez votre combiné près de ces objets.
- Votre téléphone ne fonctionne plus en cas de panne de courant et vous ne pourrez donc pas l'utiliser pour des appels d'urgence. Pour remédier à cette situation, il est impératif d'installer les piles rechargeables fournies dans la base de charge principale comme décrit plus loin dans ce manuel. Cependant, ce dispositif d'urgence ne fonctionnera pas en cas de coupure de courant si vous disposez d'un boîtier internet: dans ce cas, il est impératif de disposer d'un autre moyen d'appel d'urgence en cas de panne de courant, comme par exemple un

téléphone portable.

- N'utilisez pas votre téléphone pendant un orage, vous risqueriez un choc électrique. Reportez-vous aux informations figurent dans votre annuaire téléphonique.
- Vous pouvez connecter ce produit à une ligne téléphonique RTC ou à un PABX analogique. Attention : la connexion à un PABX numérique risque d'endommager l'appareil.
- Ne surchargez jamais les prises murales ni les rallonges, car cela peut entraîner un incendie ou un choc électrique.
- Pour éliminer toute tension électrique à l'intérieur de l'appareil, débranchez le cordon d'alimentation du secteur.
- Respectez le sens des polarités indiquées en insérant la batterie.
- L'utilisation des autres types de batterie ou des batteries non rechargeables est dangereuse. En effet, celles-ci peuvent provoquer des interférences et/ou dommages à l'appareil. Le fabricant ne sera pas tenu responsable des dommages résultant de cette non-conformité.
- Ne plongez pas les batteries dans l'eau et ne les jetez pas dans un feu.
- Installez l'appareil près d'une prise de courant facilement accessible.
- Le câble de l'adaptateur ne peut pas être remplacé. Si ce câble est endommagé, l'adaptateur doit être détruit.

ATTENTION

Veillez utiliser la base uniquement avec l'adaptateur secteur fourni. Modèle de l'adaptateur : SW-075060EU

Le non-respect du sens des polarités ou de la tension de l'adaptateur risque d'endommager la base.

Pour les modèles de téléphone CONECTO 200:

Adaptateur pour la base : SW-075060EU

Entrée : 100-240V~ 50/60Hz 200mA

Sortie : DC 7.5V 600mA

En voici les fonctions principales:

- Une touche SOS se trouve sur le dos du combiné. Sur simple pression de la touche SOS, jusqu'à huit de vos proches seront automatiquement appelés afin de les prévenir de l'urgence.
- Si le premier numéro ne répond pas au bout de cinq sonneries, le téléphone essaiera automatiquement d'appeler le numéro suivant, et ce ainsi de suite jusqu'à ce que l'un des correspondants décroche l'appel.
- Vous pouvez émettre et recevoir des appels à partir du combiné principal.

Remarque importante

Portée des appareils: le combiné principal utilise la technologie sans fil DECT: la portée maximale par rapport à la base de charge est de 300 mètres sans obstacle et de 50 mètres avec obstacles. Toute obstruction entre la base et le combiné réduit la portée de transmission. Les murs épais en béton réduisent sensiblement la portée de transmission.

► **Installation du combiné principal**

L'installation de ce produit est aisée, ne nécessite pas de réglages particuliers, et doit être réalisée en quelques minutes.

Si vous aviez des questions relatives à l'installation ou à l'utilisation de ce produit, vous pouvez nous contacter au 01 48 12 93 27 (coût d'un appel local), du lundi au vendredi (à l'exclusion des jours fériés), de 9h00 à 17h30.

La longueur des câbles étant limitée, vous devez poser la base à moins de 2 mètres d'une prise secteur et d'une prise téléphonique murale. L'emplacement choisi doit également être éloigné d'au moins 1 mètre de tout appareil électrique pour éviter des interférences. Le combiné échange des signaux radio avec la base. La force de ces signaux dépend de la position de la base. Plus la base est placée haut, plus le signal est fort.

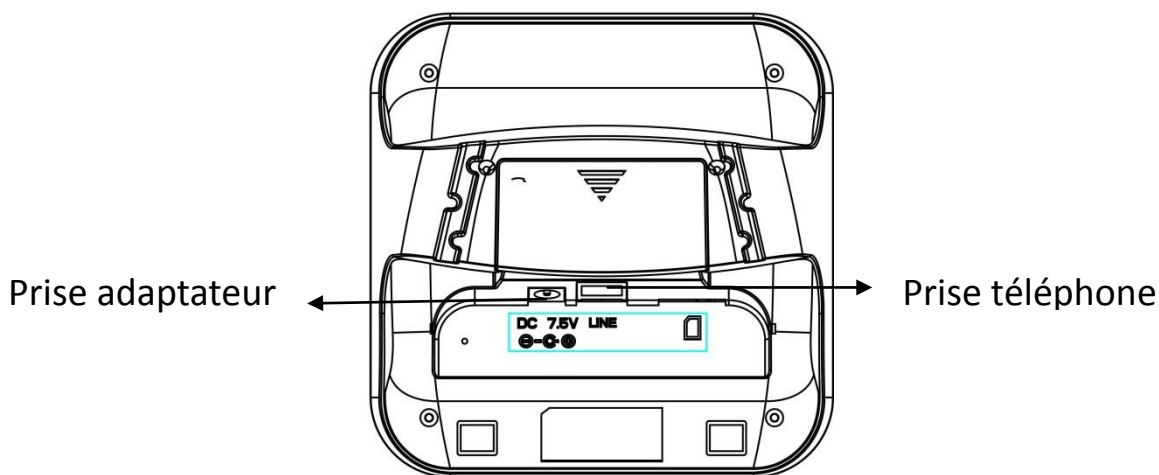

1. Branchez l'extrémité de l'adaptateur fourni au bas de la base et l'autre extrémité sur une prise secteur.
2. Reliez le câble téléphonique au bas de la base à une prise téléphonique murale. Si nécessaire, nous pouvons vous fournir gracieusement une prise téléphonique. Contactez-nous à l'adresse email suivante: sav@admea.com.

3. Insérez la batterie rechargeable Li-ion 800mAh fournie dans le combiné, en observant le sens des polarités indiquées. Refermez le compartiment de la batterie.

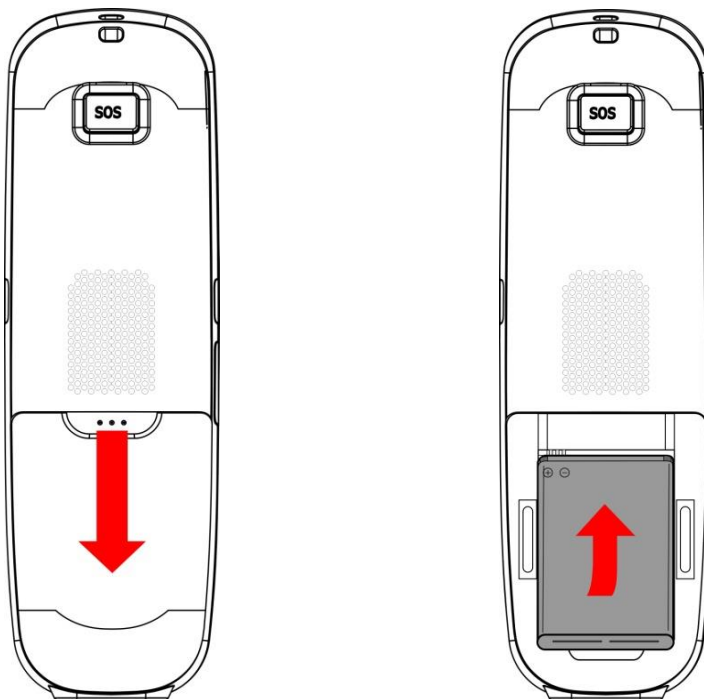

4. Insérez les quatre batteries rechargeables Ni-MH fournies (type AAA, 1.2V) dans la base, en observant le sens des polarités indiquées, selon l'ordre chiffré de 1 à 4 dans le schéma ci-dessous. Refermez le compartiment de la batterie. En cas de panne de courant, votre téléphone pourra ainsi continuer à fonctionner.

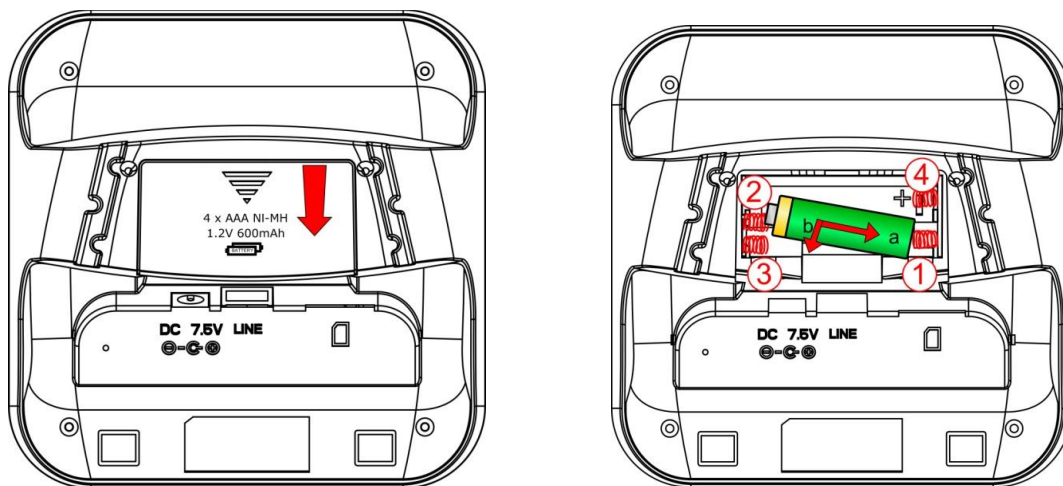

Remarque importante:

Ce dispositif ne fonctionnera pas en cas de coupure de courant si vous disposez d'un boîtier internet (car le boîtier internet n'aura pas de courant): dans ce cas, il est impératif de disposer d'un autre moyen d'appel d'urgence en cas de panne de courant, comme par exemple d'un téléphone portable.

Important

Ne jamais insérer dans la base ou le combiné de charge des piles AAA non rechargeables.

5. Posez le combiné sur la base et laissez la batterie se charger pendant 24 heures avant la première utilisation.

► **Première utilisation**

Pour démarrer le produit, appuyez de façon prolongée sur la touche d'alimentation du combiné . L'écran ci-dessous s'affichera au bout de quelques instants. Le message "**Configurez**" vous invitera à définir votre opérateur téléphonique résidentiel, afin de permettre un paramétrage approprié de la fonction d'appel d'urgence.



Pour ce faire, appuyez sur la touche latérale **MENU/OK**, puis sur les touches directionnelles haut/bas ▲/▼ afin de choisir votre opérateur téléphonique résidentiel. Si votre opérateur n'apparaissait pas dans la liste, sélectionnez "**Autres**". Enfin, appuyez sur la touche **MENU/OK** pour confirmer.

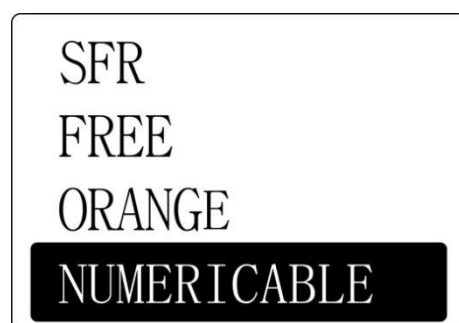
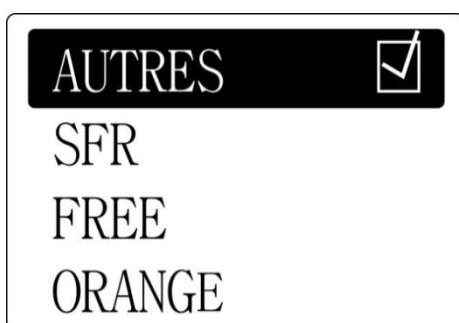

Remarque: Dans le cas particulier où vous utilisez ce téléphone relié avec un boîtier internet de marque Numericable, il est nécessaire de désactiver l'option Annonce SOS afin que le correspondant répondant à l'appel d'urgence puisse immédiatement prendre l'appel. Veuillez consulter la page 33 de ce manuel.

► **Avertissement batterie faible**

Lorsque la batterie est très faible, l'icône  clignote à l'écran et un bip d'avertissement retentit chaque minute pour vous signaler de recharger la batterie avant de continuer à utiliser le combiné.

► **Performances de la batterie**

Dans des conditions idéales, un chargement complet de la batterie vous donne une autonomie d'environ 4 heures en mode conversation et 168 heures en veille. Veuillez noter qu'une batterie neuve n'atteint sa pleine capacité qu'après plusieurs jours d'utilisation normale.

La capacité de charge de la batterie diminue avec le temps, réduisant l'autonomie en mode conversation et en veille. Lorsqu'elle devient insuffisante, remplacez la batterie.

La batterie et le combiné s'échauffent pendant le chargement. Ce phénomène est normal.

Conseil

Après chaque utilisation, posez le combiné sur le chargeur plutôt qu'en tout autre endroit pour toujours disposer d'une batterie totalement chargée.

AVERTISSEMENT

N'UTILISEZ PAS LES BATTERIES STANDARD/ALCALINES, ELLES RISQUENT D'EXPLOSER ET DE CAUSER DES BLESSURES. UTILISEZ UNIQUEMENT DES BATTERIES NI-MH RECHARGEABLES DU TYPE INDIQUÉ DANS CE MANUEL D'UTILISATION.

Risque d'explosion si vous remplacez la batterie par une autre qui n'est pas identique.

N'utilisez jamais les batteries non rechargeables. Utilisez des batteries similaires à celles fournies avec votre téléphone.

- *Ne jetez pas les batteries dans le feu ; elles risquent d'exploser.*
- *N'ouvrez pas et n'abîmez pas les batteries. Son électrolyte est corrosif et peut abîmer les yeux et la peau. Il est également toxique et ne doit surtout pas être ingurgité.*
- *Si vous deviez manipuler les batteries, évitez qu'elles n'entrent en contact avec des objets métalliques. Ils risquent de mettre les bornes des batteries en court-circuit ou de la surchauffer, au point de vous exposer à un risque de brûlure.*

- *N'essayez pas de recharger les batteries en les chauffant. L'électrolyte des batteries risque de s'échapper, avec le risque de brûler ou d'irriter vos yeux ou votre peau.*
- *Respectez le sens des polarités indiquées. Inverser les polarités de la batterie risque d'entraîner une fuite de l'électrolyte, voire une explosion.*
- *Retirez les batteries si vous n'envisagez pas d'utiliser votre téléphone pendant plusieurs mois.*
- *N'utilisez pas d'autre base pour recharger le produit, les batteries peuvent être endommagées.*



Attention: Danger d'explosion si les batteries ne sont pas remplacées correctement.

Utilisez uniquement des batteries Li-ion. Les durées de fonctionnement pour les combinés ne sont applicables qu'avec les capacités par défaut de la batterie.

Recyclez vos batteries usagées selon les instructions de vos autorités locales.

► **Contenu de la boîte**

| | Quantité |
|---|----------|
| Socle de charge pour combiné sans fil | 1 |
| Combiné sans fil | 1 |
| Adaptateur secteur | 1 |
| Câble téléphonique | 1 |
| Manuel d'utilisation | 1 |
| Batterie Li-ion 800mAh | 1 |
| Batterie rechargeable Ni-MH 1,2V (600mAh) | 4 |

Si nécessaire, nous pouvons vous fournir gracieusement une prise téléphonique. Contactez-nous à l'adresse email suivante : sav@admea.com.

Important :

VOUS UTILISEZ UNE LIGNE LARGE BANDE/ADSL

Pour assurer le fonctionnement correct de votre téléphone, vous devez insérer un filtre (non fourni) entre la prise téléphonique murale et la base de votre téléphone. Sans ce filtre, vous risquez de subir des interférences sur le téléphone et des pertes du signal sur la ligne large bande. Consultez la notice jointe au filtre pour l'installer correctement.

Présentation de votre téléphone

► Touches du combiné sans fil

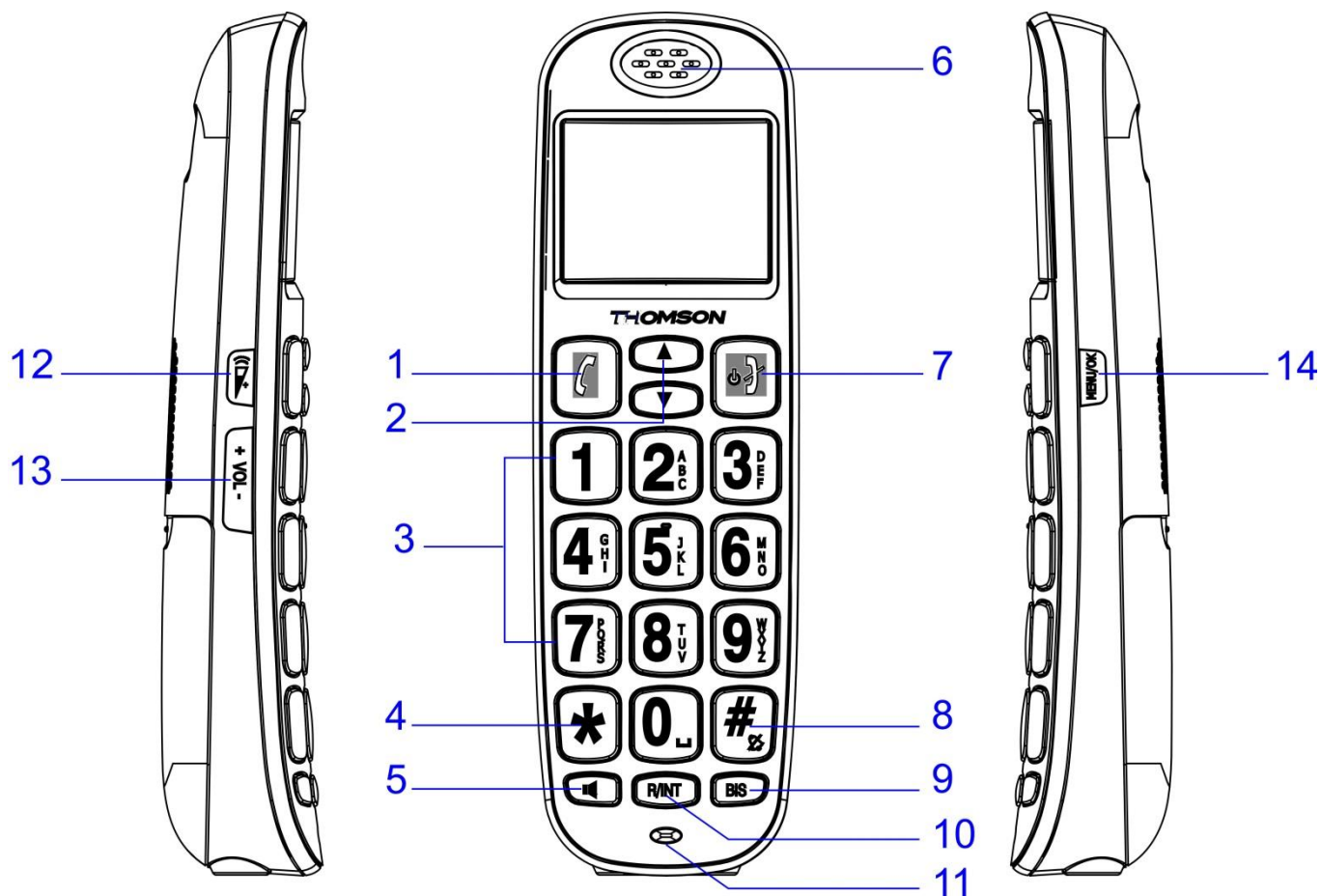

- | | |
|-----------------------------|--|
| 1. APPEL | 8. TOUCHE DIESE # |
| 2. REPERTOIRE/ VOLUME +/- | 9. BIS – RECOMPOSER L'APPEL |
| 3. TOUCHES NUMÉRIQUES | 10. FLASH/SUPPRIMER/ INTERNE/TRANSFERT |
| 4. TOUCHE ETOILE * | 11. MICROPHONE |
| 5. MAINS LIBRES | 12. TOUCHE D'AMPLIFICATION DU VOLUME |
| 6. RÉCEPTEUR | 13. VOLUME +/- |
| 7. FIN D'APPEL/MARCHE/ARRÊT | 14. MENU/OK /SOURDINE |

1. D'APPEL

- Appuyez sur cette touche une fois pour effectuer ou répondre à un appel.

2. RÉPERTOIRE / VOLUME +/-

- Permet d'accéder au répertoire en mode veille.
- Permet d'augmenter/de diminuer le volume de la sonnerie, du combiné et du haut-parleur.
- Permet de faire défiler les menus, le journal d'appels ainsi que le répertoire.

3. TOUCHES NUMÉRIQUES

- Permettent de saisir des numéros/caractères.

4. TOUCHE ETOILE *

- Permet d'établir un appel à trois.

5. MAINS LIBRES

- Appuyez sur cette touche pour utiliser la fonction mains libres.

6. RÉCEPTEUR

7. FIN D'APPEL / MARCHÉ/ARRÊT

- Permet de terminer un appel. Permet également d'annuler un appel d'urgence.
- Faites un appui long sur cette touche pour allumer ou éteindre le combiné.
- Lors de la saisie ou lors de l'affichage de la liste Bis ou d'un journal des appels, En mode MENU/OK, appuyez sur cette touche pour revenir au **MENU/OK** précédent.

8. TOUCHE DIESE

- Faites un appui long sur la touche # (dièse) en mode veille pour activer/désactiver la sonnerie.

9. BIS – RECOMPOSER L'APPEL

- Appuyez sur la touche  et sur la touche **BIS** pour rappeler le dernier numéro composé.

10. FLASH/SUPPRIMER/INTERNE/TRANSFERT

- Appuyez sur la touche « **R/INT** » pour utiliser les fonctions spéciales telles que la mise de l'appel en attente et le renvoi d'appel proposés par votre opérateur.
- Lors de la saisie, appuyez sur cette touche pour effacer un caractère ou un chiffre.

- Permet de supprimer un numéro du journal des appels ou de la liste Bis.
- Cette touche vous permet également d'effectuer un appel interne ou de transférer un appel vers un autre combiné inscrit à la base. Permet aussi d'établir un appel à trois.

11. MICROPHONE

12. TOUCHE D'AMPLIFICATION DU VOLUME

- Permet d'amplifier le volume d'écoute du combiné de 40dB lors d'une - conversation téléphonique.

13. VOLUME +/-

- Permet d'augmenter/de diminuer le volume de la sonnerie, du combiné et du haut-parleur.

14. MENU/OK / OK / SOURDINE

- Appuyez sur cette touche pour accéder au **MENU/OK**.
- Appuyez sur cette touche pour sélectionner une option dans le **MENU/OK** ou pour confirmer votre sélection.
- Pendant un appel, appuyez sur cette touche pour activer/désactiver le mode sourdine. Lorsque le mode sourdine est activé, votre interlocuteur ne peut pas vous entendre.



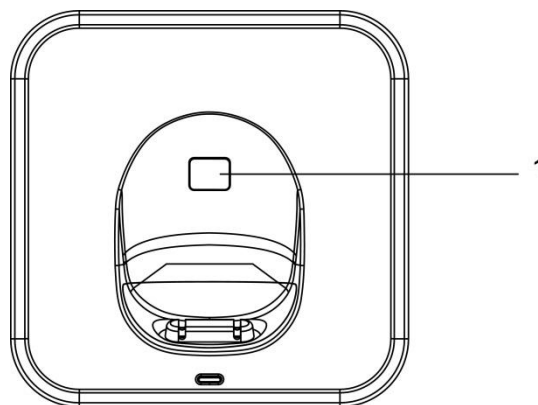









► **Base téléphonique**



1. PAGE

- Cette touche vous permet de localiser un combiné égaré. Appuyez sur la touche **PAGE** pour faire sonner le(s) combiné(s) inscrit(s) à la base.
- Appuyez sur cette touche et maintenez-la enfoncée afin d'ajouter un nouveau combiné.

► Affichage du combiné

| | |
|---|--|
|  | Pour indiquer la force du signal. L'icône clignote lorsque le combiné n'est pas encore souscrit à la base ou lorsqu'il se trouve hors de portée. |
|  | s'affiche lors d'un appel externe. |
|  | s'affiche lors d'un appel interne. |
|  | s'affiche lors d'un appel externe en mode mains libres |
|  | s'affiche lors d'un appel interne en mode mains libres |
|  | s'affiche lorsque le mode surveillance est activé. |
|  | Cette icône s'affiche pour indiquer que le réveil est activé. |
|  | apparaît lorsque la sonnerie pour les appels externes est désactivée. |
|  | Cette icône indique que vous avez reçu un nouveau message vocal (cette fonction dépend de votre opérateur). |
|  | Cette icône indique l'état de la batterie ou de charge. |
|  | Batterie faible |
|  | Batterie très faible |

L'écran peut s'afficher comme ci-dessous en mode veille :

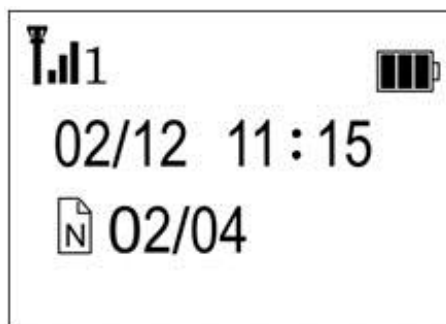

- Le chiffre « 1 » près de la barre de signal indique le numéro de combiné. Par exemple, si vous avez 3 combinés reliés à cette base, un numéro de 1 à 3 sera affecté à chacun des combinés.
- 02/12 indique le jour et le mois de l'année. 11:15 indique l'heure.
- Les deux chiffres après le symbole N indiquent le nombre d'appels manqués et reçus. Dans l'exemple du dessus "02" indique le nombre d'appels manqués et "04" le nombre d'appels reçus.

► Menu du combiné



| LISTE APPELS | RÉPERTOIRE | RÉGL BASE | RÉGL COMB | RÉGLAGES SOS | REP AUTO | SURVEILLANCE | ENREGISTRER |
|--------------|---------------|----------------|----------------|--------------|----------|--------------|----------------|
| Reçu | Liste | Suppr. combiné | Alarme | Numéro SOS | | | Base (1,2,3,4) |
| Composés | Ajout. entrée | Mode compos | Rég. sonnerie | Contact ID | | | |
| | Modif. entrée | Duree flash | Régl. tonalite | Annonce SOS | | | |
| | Effac. entrée | Changer pin | Choix langue | | | | |
| | Tout effacer | Numéro PABX | Réponse. auto | | | | |
| | État repert | Choix langue | Date & heure | | | | |
| | | CONNECTO 100 | Choisir base | | | | |
| | | Opérateur | Contraste | | | | |
| | | Param. origin | Reinit. comb. | | | | |

Fonctionnement de l'appareil

► Téléphone DECT:

Appuyez sur la touche  pour accéder au **MENU/OK**.

Appuyez sur la  pour faire défiler les options du **MENU/OK**.

Appuyez sur la touche  pour confirmer votre sélection ou un réglage.



Appuyez sur la touche  pour revenir au **MENU/OK** précédent.

► Mettre le combiné en marche/arrêt

Lorsque le combiné est éteint, appuyez sur la touche  et maintenez-la enfoncée jusqu'à ce que l'écran s'allume ou posez simplement le combiné sur la base.

Pour éteindre le combiné, appuyez sur la touche  et maintenez-la enfoncée jusqu'à ce que l'écran s'éteigne.

► Effectuer un appel

1. Appuyez sur la touche  ou décrochez le combiné de la base. Le combiné indique  à l'écran. Lorsque vous entendez la tonalité, composez le numéro de téléphone.

► **Précomposer un numéro à appeler**

1. Vous pouvez composer le numéro de téléphone avant de prendre la ligne. Le numéro s'affiche à l'écran. En cas d'erreur, appuyez sur la touche **R/INT** pour effacer un caractère.
2. Appuyez sur la touche  pour appeler le numéro.

► **Terminer un appel**

Appuyez sur la touche  ou reposez le combiné sur la base.

► **Effectuer un appel SOS**



1. Appuyez sur la touche **SOS** et l'appareil composera l'appel SOS automatiquement.

Remarque : Vous devez impérativement paramétrer les numéros SOS avant d'utiliser cette fonction.

► **Annuler un appel SOS**

1. Appuyez sur la touche /**SOS** située au dos du combiné et maintenez-la enfoncée pendant 2 secondes afin d'annuler un appel SOS.

► **Fonction mains libres**

Appuyez sur la touche  afin d'utiliser la fonction mains libres pour effectuer ou répondre à un appel. Appuyez ensuite sur la touche  pour basculer entre le mode combiné et le mode mains libres.

► **Répondre à un appel**

1. Lorsque le téléphone sonne, appuyez sur la touche  pour répondre à l'appel. Si le combiné est posé sur la base, il vous suffit de décrocher le combiné pour prendre l'appel.

Remarque : Si vous ne souhaitez pas répondre aux appels sans appuyer sur la touche  (après avoir décroché le combiné de la base), vous devez désactiver l'option réponse auto (réponse automatique) dans le menu de réglage.

► **Effectuer un appel sans composer le numéro**

Vous avez également la possibilité d'effectuer un appel en sélectionnant un numéro

dans le répertoire, le journal des appels ou la liste bis, sans composer le numéro d'appel.

► **Régler le volume de l'appel**

1. Pendant un appel, appuyez sur la touche ▲/▼ ou + VOL – augmenter ou diminuer le volume.

► **Couper le micro pendant un appel**

Vous pouvez désactiver le micro si vous ne souhaitez pas que votre interlocuteur vous entende durant un appel :

1. Lors d'un appel, appuyez sur la touche **MENU/OK**. Le micro du combiné est alors désactivé et Sourdine s'affiche à l'écran.
2. Appuyez sur la touche **MENU/OK** de nouveau pour reprendre votre appel.

► **Durée d'appel**

L'appareil indique la durée de la communication à l'écran à partir de la sixième seconde d'un appel.



► **Transfert d'appel**

Pendant un appel, appuyez sur **R/INT** puis tapez le numéro d'un autre combiné afin de transférer l'appel au combiné sélectionné.

► **Rappeler un numéro**

1. Appuyez sur la touche  / .
2. Appuyez sur la touche **BIS** pour rappeler le dernier numéro composé.

► **Effectuer un appel à partir du répertoire**

1. En mode veille, appuyez sur la touche ▲/▼ pour accéder au répertoire. Puis appuyez sur la touche ▲/▼ pour faire défiler jusqu'au numéro souhaité.
2. Appuyez sur la touche  /  pour appeler le numéro sélectionné.

► **Copier un numéro dans le répertoire**



1. Appuyez sur la touche **MENU/OK**. Faites défiler jusqu'à l'option « **LISTE APPELS** » à l'aide des touches ▲/▼. Appuyez sur la touche **MENU/OK** une nouvelle fois pour continuer.

2. « **AJOUT RÉPERT, EFFACER, TOUT EFFACER** » s'affiche à l'écran. Appuyez sur la touche **MENU/OK** une nouvelle fois. Saisissez le nom à l'aide du clavier puis appuyez sur la touche **MENU/OK**.
3. Le numéro de téléphone apparaît à l'écran. Modifiez le numéro si nécessaire puis appuyez sur la touche **MENU/OK**. « **MELODY** » s'affiche à l'écran.
4. Utilisez les touches ▲/▼ pour sélectionner la sonnerie souhaitée pour ce contact puis appuyez sur la touche **MENU/OK** pour confirmer. Le numéro est alors sauvegardé dans le répertoire.

► **Numérotation rapide**

1. En mode veille, saisissez tout d'abord un numéro de téléphone. Appuyez ensuite sur la touche **MENU/OK**.
2. « **NUMÉRO ABRÉGÉ ?** » s'affiche à l'écran. Appuyez sur une touche numérique (de 1 à 9) afin de programmer le numéro pour la numérotation rapide. Une tonalité de confirmation retentit.
3. Pour faire un appel avec la fonction numérotation rapide, appuyez de façon prolongée sur une touche numérique pré-réglée. Le numéro de téléphone associé à la touche s'affiche à l'écran et le combiné effectue un appel vers ce numéro en mode mains libres.
4. Pour supprimer un numéro de la liste de numérotation rapide, appuyez sur la touche **#** deux fois. « **NUMÉRO ABRÉGÉ ?** » s'affiche à l'écran. Appuyez sur la touche numérique associée au numéro que vous souhaitez supprimer (de 1 à 9). Une tonalité de confirmation retentit.

► **Amplificateur du volume du combiné**

1. Lors d'une conversation téléphonique, appuyez sur la touche  une fois pour augmenter le volume d'écoute de 40 dB.
2. Appuyez sur la touche  de nouveau pour régler le volume du combiné au niveau précédent.

Remarque : Le volume d'écoute du combiné revient à son niveau précédent lors du prochain appel.

Combinés et bases supplémentaires

Si vous achetez des combinés supplémentaires, vous devez les inscrire à la base avant de pouvoir les utiliser. Vous pouvez inscrire 5 combinés à la même base et chaque combiné peut être inscrit à quatre bases.

► **Appel interne**

Si vous avez inscrit plusieurs combinés à la base, vous avez la possibilité d'effectuer les opérations suivantes :

- Effectuer un appel interne entre les combinés
- Transférer un appel externe d'un combiné vers un autre
- Établir un appel à trois avec deux combinés et un interlocuteur externe
- Effectuer un appel interne entre deux combinés pendant qu'un autre combiné est en ligne avec un appel externe

► **Effectuer un appel interne**

1. En mode veille, appuyez sur la touche **R/INT** et maintenez-la enfoncée pendant 2 secondes puis saisissez le numéro du combiné (de 1 à 5) que vous souhaitez appeler.

Remarque : Si un seul combiné est inscrit à la base, l'appareil appellera immédiatement le combiné.

► **Répondre à un appel interne**

Décrochez le combiné ou appuyez sur la touche  pour répondre à l'appel.

► **Transférer un appel externe**

Vous avez la possibilité de transférer un appel externe vers un autre combiné inscrit à la même base.

1. Pendant un appel, appuyez sur la touche **R/INT** et maintenez-la enfoncée pendant 2 secondes. Votre interlocuteur externe est alors mis en attente.
2. Saisissez le numéro du combiné vers lequel vous souhaitez transférer l'appel.

Si le combiné sélectionné ne répond pas à votre appel :

Vous pouvez revenir à l'interlocuteur externe en effectuant un appui long sur la touche **R/INT** pendant 2 secondes.

En tout cas, vous serez automatiquement reconnecté à l'appel externe si l'appel n'est pas pris au bout de 30 secondes par l'autre combiné.

3. Appuyez sur la touche  du combiné lorsque le combiné sélectionné a pris l'appel.

► **Établir un appel à trois**

Cet appareil vous permet d'effectuer un appel à trois. Vous pouvez ainsi établir une communication avec un interlocuteur externe et un autre combiné.

1. Lors d'un appel externe, appuyez sur la touche **R/INT** et maintenez-la enfoncée pendant 2 secondes. Votre interlocuteur est alors mis en attente.
2. Saisissez le numéro du combiné que vous souhaitez inviter à l'appel.
3. Lorsque le combiné sélectionné répond, appuyez sur la touche ***** pour débiter l'appel à trois.

Si le combiné sélectionné ne répond pas à votre appel, appuyez sur la touche **R/INT** et maintenez-la enfoncée pendant 2 secondes pour revenir à l'interlocuteur externe.

4. Reposez le combiné sur la base/ chargeur ou appuyez sur la touche  pour quitter l'appel. Les deux autres interlocuteurs peuvent continuer la communication.

Journal des appels

Lors d'un appel entrant, l'appareil indique le numéro de l'appelant (et son nom, en cas d'un appel de la part de l'un de vos contacts déjà sauvegardés dans le répertoire) à l'écran si vous êtes abonné au service de présentation du numéro. À noter que vous devez vous inscrire à ce service auprès de votre opérateur afin de pouvoir utiliser cette fonction sur cet appareil.

Le journal des appels enregistre les informations des appels reçus et composés. Lorsque la liste est pleine, les appels les plus anciens seront automatiquement effacés.

► **Consulter le journal des appels**

1. Appuyez sur la touche **MENU/OK**. Faites défiler jusqu'à l'option « **LISTE APPELS** » à l'aide des touches ▲/▼. Appuyez sur la touche **MENU/OK** une nouvelle fois pour continuer.
2. Appuyez sur les touches ▲/▼ pour sélectionner le journal des appels **REÇU** ou **COMPOSÉ**.
L'écran affichera le dernier appel enregistré dans le journal sélectionné. (Si aucun numéro n'est présent dans le journal, l'appareil indiquera « **VIDE** »).
3. Appuyez sur les touches ▲/▼ pour faire défiler les numéros présents dans le journal.

► **Copier un numéro / Supprimer un numéro / Supprimer tous les numéros du journal des appels**

1. Lors de l'affichage du journal des appels, appuyez sur la touche **MENU/OK** puis faites défiler la liste à l'aide des touches ▲/▼ pour sélectionner un numéro à copier dans le répertoire ou à supprimer. Vous avez également la possibilité d'effacer tous les numéros du journal des appels.

► **Consulter/effacer/appeler les numéros reçus et composés**

1. Appuyez sur la touche **MENU/OK**. Faites défiler jusqu'à l'option « **LISTE APPELS** » à l'aide des touches ▲/▼. Appuyez sur la touche **MENU/OK** une nouvelle fois pour continuer.
2. Appuyez sur les touches ▲/▼ pour sélectionner le journal des appels **REÇU** ou **COMPOSÉ**.
3. Lorsque le numéro souhaité s'affiche à l'écran, appuyez sur la touche  pour effectuer un appel vers ce numéro.

Répertoire

Chaque combiné vous permet de sauvegarder un maximum de 150 contacts, avec un nom de 12 caractères et un numéro de téléphone de 20 chiffres.

► **Consulter le répertoire**

1. Appuyez sur la touche **MENU/OK**. « **RÉPERTOIRE** » apparaît à l'écran. Appuyez sur la touche **MENU/OK** pour confirmer et accéder au répertoire.
2. Utilisez les touches ▲/▼ pour sélectionner l'option « **LISTE** ». Appuyez sur la touche **MENU/OK** puis appuyez sur la touche ▲/▼ afin d'afficher les contacts ou de rechercher un contact souhaité. Pour ce faire, saisissez la première lettre du nom recherché. Le premier nom commençant par cette lettre (ou la prochaine lettre) s'affichera à l'écran.

► **Ajouter un contact dans le répertoire**

1. Appuyez sur la touche **MENU/OK**. « **RÉPERTOIRE** » apparaît à l'écran. Appuyez sur la touche **MENU/OK** pour confirmer et accéder au répertoire.
2. Appuyez sur la touche ▲/▼ pour faire défiler jusqu'à « **AJOUT ENTRÉE** ». Appuyez sur la touche **MENU/OK** pour continuer.
3. Le curseur du champ Nom clignote. Saisissez le nom du contact à l'aide du clavier. Si nécessaire, appuyez sur la touche **R/INT** pour effacer des caractères. Appuyez sur la touche **MENU/OK** pour confirmer le nom.
4. Entrez le numéro du téléphone à l'aide du clavier puis appuyez sur la touche **MENU/OK** pour confirmer.
5. « **MÉLODIE** » s'affiche à l'écran. Appuyez sur la touche ▲/▼ pour sélectionner la sonnerie ou VIP souhaitée.
6. Appuyez sur la touche **MENU/OK** pour confirmer. « **AJOUT ENTRÉE** » apparaît à l'écran. Vous pouvez maintenant ajouter un autre contact.

► **Modifier un contact**

1. Appuyez sur la touche **MENU/OK**. « **RÉPERTOIRE** » apparaît à l'écran. Appuyez sur la touche **MENU/OK** pour confirmer et accéder au répertoire.
2. Appuyez sur la touche ▲/▼ pour faire défiler jusqu'à « **MODIF ENTRÉE** ». Appuyez sur la touche **MENU/OK** pour continuer.
3. Appuyez sur la touche ▲/▼ pour faire défiler jusqu'au contact à modifier. Appuyez sur la touche **MENU/OK** pour confirmer votre sélection.
4. Vous pouvez alors appuyer sur la touche **R/INT** pour effacer le nom actuel et saisir le nouveau nom. Appuyez sur la touche **MENU/OK** pour continuer.
5. Modifiez le numéro puis changez la sonnerie de la même manière. Appuyez sur

la touche **MENU/OK** pour confirmer les modifications.

► **Supprimer un contact du répertoire**

1. Appuyez sur la touche **MENU/OK**. « **RÉPERTOIRE** » apparaît à l'écran. Appuyez sur la touche **MENU/OK** pour confirmer et accéder au répertoire.
2. Appuyez sur la touche ▲/▼ pour faire défiler jusqu'à « **EFFAC ENTRÉE** ».
Appuyez sur la touche **MENU/OK** pour continuer.
3. Appuyez sur la touche ▲/▼ pour faire défiler jusqu'au contact à supprimer.
4. Appuyez sur la touche **MENU/OK** et « **CONFIRMER ?** » apparaît à l'écran.
Appuyez sur la touche **MENU/OK** de nouveau pour confirmer.

► **Supprimer l'ensemble des contacts du répertoire**

1. Appuyez sur la touche **MENU/OK**. « **RÉPERTOIRE** » apparaît à l'écran. Appuyez sur la touche **MENU/OK** pour confirmer et accéder au répertoire.
2. Appuyez sur la touche ▲/▼ pour faire défiler jusqu'à « **TOUT EFFACER** ».
Appuyez sur la touche **MENU/OK** et « **CONFIRMER ?** » apparaît à l'écran.
3. Appuyez sur la touche **MENU/OK** une nouvelle fois pour confirmer et tous les contacts seront supprimés du répertoire.

► **Consulter l'état de la mémoire du répertoire**

1. Appuyez sur la touche **MENU/OK**. « **RÉPERTOIRE** » apparaît à l'écran. Appuyez sur la touche **MENU/OK** pour confirmer et accéder au répertoire.
2. Appuyez sur la touche ▲/▼ pour faire défiler jusqu'à « **ÉTAT REPERT** » puis appuyez sur la touche **MENU/OK** pour voir l'espace occupé du répertoire. Par exemple, l'appareil indiquera « 30/150 » si vous avez sauvegardé 30 contacts dans le répertoire. 150 indique la capacité totale de la mémoire, soit un total de 150 contacts mémorisables.

Réglages Base

► **Désinscrire un combiné**

1. Appuyez sur la touche **MENU/OK** puis faites défiler jusqu'à l'option « **RÉGL. BASE** » à l'aide des touches ▲/▼.
2. Appuyez sur la touche **MENU/OK**. « **SUPPR. COMB.** » apparaît à l'écran.
3. Appuyez sur la touche **MENU/OK** puis utilisez le clavier pour saisir le code PIN (« 0000 » par défaut).
4. Appuyez sur la touche ▲/▼ pour faire défiler jusqu'au numéro du combiné que vous souhaitez désinscrire.
5. Appuyez sur la touche **MENU/OK** pour confirmer et le combiné sélectionné sera désinscrit de la base. Il n'apparaîtra plus dans la liste des combinés inscrits sur la base.

► **Sélectionner le mode de numérotation**

1. Appuyez sur la touche **MENU/OK** puis faites défiler jusqu'à l'option « **RÉGL. BASE** » à l'aide des touches ▲/▼.
2. Appuyez sur la touche **MENU/OK**. Sélectionnez ensuite « **MODE COMPOS** » à l'aide des touches ▲/▼.
3. Appuyez sur la touche **MENU/OK**. « **TONALITÉ** » apparaît à l'écran. Appuyez sur la touche ▲/▼ pour sélectionner entre le mode « **TONALITÉ** » et « **IMPULSION** ».
4. Appuyez sur la touche **MENU/OK** pour confirmer votre choix.

► **Régler le temps flash**

1. Appuyez sur la touche **MENU/OK** puis faites défiler jusqu'à l'option « **RÉGL. BASE** » à l'aide des touches ▲/▼.
2. Appuyez sur la touche **MENU/OK**. Sélectionnez ensuite « **DUREE FLASH** » à l'aide des touches ▲/▼.
3. Appuyez sur la touche **MENU/OK** et utilisez les touches ▲/▼ pour choisir le réglage souhaité : 100ms, 300ms ou 600ms.
4. Appuyez sur la touche **MENU/OK** pour confirmer votre choix.

► **Changer le code PIN du système**

1. Appuyez sur la touche **MENU/OK** puis faites défiler jusqu'à l'option « **Régl. base** » à l'aide des touches ▲/▼.
2. Appuyez sur la touche **MENU/OK**. Sélectionnez ensuite « **CHANGER PIN** » à l'aide des touches ▲/▼.

Le code PIN par défaut est « 0000 ».

3. Appuyez sur la touche **MENU/OK**. « **CODE PIN ?** » apparaît à l'écran.
4. Utilisez le clavier pour saisir le code PIN actuel et appuyez sur la touche **MENU/OK** pour confirmer.
5. Une fois le code PIN validé, « **NV PIN** » apparaît à l'écran. Saisissez votre nouveau code PIN (à 4 chiffres) puis appuyez sur la touche **MENU/OK** pour confirmer. « **CONFIRM** » s'affiche alors à l'écran. Entrez le nouveau code PIN une nouvelle fois.
6. Appuyez sur la touche **MENU/OK** pour confirmer. L'appareil enregistrera le nouveau code PIN et émettra un signal sonore.

► **NUMÉRO PABX**

Le numéro PABX est le numéro que vous devez ajouter avant les numéros de téléphone que vous souhaitez composer pour effectuer un appel.

1. Appuyez sur la touche **MENU/OK** puis faites défiler jusqu'à l'option « **RÉGL. BASE** » à l'aide des touches ▲/▼.
2. Appuyez sur la touche **MENU/OK**. Sélectionnez ensuite « **NUMÉRO PABX** » à l'aide des touches ▲/▼.
3. Appuyez sur la touche **MENU/OK**. « **NUMÉRO** » apparaît à l'écran.
4. Utilisez le clavier pour saisir le numéro actuel et appuyez sur la touche **MENU/OK** pour confirmer.

Remarque : Une fois que vous avez paramétré le numéro PABX, il sera automatique ajouté à tous les numéros sortants. Veuillez ne pas modifier ce réglage si aucun numéro PABX n'est nécessaire.

► **Sélectionner la langue**

Ce menu vous permet de sélectionner la langue du médaillon pour les annonces vocales d'avertissement de batterie faible, d'appel SOS et de mode surveillance. Vous avez deux langues au choix : le français (langue 1) et l'espagnol (langue 2).

1. Appuyez sur la touche **MENU/OK** puis faites défiler jusqu'à l'option « **RÉGL. BASE** » à l'aide des touches ▲/▼.
2. Appuyez sur la touche **MENU/OK**. Sélectionnez ensuite « **CHOIX LANGUE** » à l'aide des touches ▲/▼.
3. Appuyez sur la touche **MENU/OK** et utilisez les touches ▲/▼ pour choisir le réglage souhaité : **LANGUE 1** ou **LANGUE 2**.
4. Appuyez sur la touche **MENU/OK** pour confirmer votre choix.

► **Menu de réglages du Conecto 100 (non inclus dans ce pack)**

Ce menu n'est accessible que lorsque vous avez inscrit un médaillon (CONECTO 100) à la base. Vous pouvez modifier les réglages du médaillon dans ce menu.

➤ Sonnerie Interne/Externe

1. Appuyez sur la touche **MENU/OK** puis faites défiler jusqu'à l'option « **RÉGL. BASE** » à l'aide des touches ▲/▼.
2. Appuyez sur la touche **MENU/OK**. Sélectionnez ensuite « **CONECTO 100** » à l'aide des touches ▲/▼.
3. Appuyez sur la touche **MENU/OK** et sélectionnez le médaillon dont vous souhaitez modifier les réglages.
4. Appuyez sur la touche **MENU/OK**. Utilisez les touches ▲/▼ pour choisir entre « **SONN. INTERNE** » et « **SONN. EXTERNE** », puis appuyez sur la touche **MENU/OK** pour accéder aux réglages.

➤ Vibreur

1. Appuyez sur la touche **MENU/OK** puis faites défiler jusqu'à l'option « **RÉGL. BASE** » à l'aide des touches ▲/▼.
2. Appuyez sur la touche **MENU/OK**. Sélectionnez ensuite « **CONECTO 100** » à l'aide des touches ▲/▼.
3. Appuyez sur la touche **MENU/OK** et sélectionnez le médaillon dont vous souhaitez modifier les réglages.
4. Appuyez sur la touche **MENU/OK** puis faites défiler jusqu'à l'option « **VIBREUR** » à l'aide des touches ▲/▼.
5. Appuyez sur la touche **MENU/OK** et puis sur la touche ▲/▼ pour activer ou désactiver cette option.

➤ Réglages Audio

1. Appuyez sur la touche **MENU/OK** puis faites défiler jusqu'à l'option « **RÉGL. BASE** » à l'aide des touches ▲/▼.
2. Appuyez sur la touche **MENU/OK**. Sélectionnez ensuite « **CONECTO 100** » à l'aide des touches ▲/▼.
3. Appuyez sur la touche **MENU/OK** et sélectionnez le médaillon dont vous souhaitez modifier les réglages.
4. Appuyez sur la touche **MENU/OK** puis faites défiler jusqu'à l'option « **RÉGL. AUDIO** » à l'aide des touches ▲/▼.
5. Utilisez les touches ▲/▼ pour choisir. Appuyez sur la touche **MENU/OK** pour accéder aux réglages.

► **Sélection de votre opérateur téléphonique résidentiel**

Définir votre opérateur téléphonique résidentiel permet de mieux prendre en compte le paramétrage dans le cas d'un appel d'urgence. Pour ce faire :

1. Appuyez sur la touche **MENU/OK**, puis sur ▲/▼ pour afficher « **RÉGL. BASE** »
2. Appuyez sur la touche **MENU/OK**, puis sur ▲/▼ pour afficher « **OPÉRATEUR** »

3. Sélectionnez ensuite votre opérateur dans la liste. S'il n'apparaissait pas, sélectionnez « Autres ». Appuyez sur la touche **MENU/OK** pour valider votre choix.

Remarque: Dans le cas particulier où vous utilisez ce téléphone relié avec un boîtier internet de marque Numericable, il est nécessaire de désactiver l'option Annonce SOS afin que le correspondant répondant à l'appel d'urgence puisse immédiatement prendre l'appel. Veuillez consulter la page 33 de ce manuel.



► **Restaurer les paramètres par défaut de la base**

1. Appuyez sur la touche **MENU/OK** puis faites défiler jusqu'à l'option « **RÉGL. BASE** » à l'aide des touches ▲/▼.
2. Appuyez sur la touche **MENU/OK**. Sélectionnez ensuite « **PARAM. ORIGIN** » à l'aide des touches ▲/▼. Appuyez sur la touche **MENU/OK** pour confirmer.
3. « **CODE PIN ?** » apparaît alors à l'écran. Saisissez le code PIN (« 0000 » par défaut) à l'aide du clavier et appuyez sur la touche **MENU/OK** pour confirmer.
4. Une fois le code PIN validé, la base sera remise à zéro. Les contacts du répertoire ne seront pas effacés.

Réglages du combiné

► Régler l'alarme

1. Appuyez sur la touche **MENU/OK** puis faites défiler jusqu'à l'option « **RÉGL. COMB** » à l'aide des touches ▲/▼
2. Appuyez sur la touche **MEN/OK**. « **ALARME** » apparaît à l'écran.
5. Appuyez sur la touche ▲/▼ pour activer ou désactiver la fonction réveil puis appuyez sur la touche **MENU/OK** pour confirmer.
3. Si vous avez activé cette fonction, « **00 : 00** » s'affiche à l'écran. Utilisez le pavé numérique pour régler l'heure du réveil.
4. Appuyez sur la touche **MENU/OK**. Vous pouvez ensuite activer ou désactiver la répétition de l'alarme en sélectionnant « **RÉP ALARME ACTIVÉ** » ou « **RÉP ALARME DÉSACT** » à l'aide des touches ▲/▼.
5. Appuyez sur la touche **MEN/OK** pour confirmer les réglages. L'icône du réveil  s'affichera à l'écran.



Remarque : Lorsque le réveil se déclenche, vous pouvez appuyez sur n'importe quelle touche (à l'exception de la touche ) pour interrompre l'alarme. Pour arrêter l'alarme définitivement, appuyez sur la touche . Si vous souhaitez désactiver le réveil, allez à « **RÉGL COMB** » puis « **ALARME** » dans le menu. Ensuite sélectionnez l'option « **DÉSACTIVÉ** ».

► Régler la sonnerie

Vous avez également la possibilité de sélectionner différentes sonneries pour les appels internes et externes. Cet appareil vous offre un choix de 11 mélodies et 5 niveaux de volume. Pour les contacts favoris, vous avez deux sonneries au choix.

1. Appuyez sur la touche **MENU/OK** puis faites défiler jusqu'à l'option « **RÉGL. COMB** » à l'aide des touches ▲/▼.
2. Appuyez sur la touche **MENU/OK**. Sélectionnez ensuite « **RÉG SONNERIE** » à l'aide des touches ▲/▼.
3. Utilisez les touches ▲/▼ pour choisir entre « **SONN. INTERNE** », « **SONN. EXTERNE** » et « **SONN. FAV** », puis appuyez sur la touche **MENU/OK** pour accéder aux réglages.
4. Utilisez les touches ▲/▼ pour choisir entre « **MÉLODIE** » et « **VOLUME** » puis appuyez sur la touche **MENU/OK** pour continuer :
 - 1) Si vous avez sélectionné « **MÉLODIE** » : Utilisez les touches ▲/▼ pour faire défiler jusqu'à la sonnerie souhaitée. Appuyez sur la touche **MENU/OK** pour confirmer votre choix.
 - 2) Si vous avez sélectionné « **VOLUME** » : Utilisez les touches ▲/▼ pour régler

le niveau de volume de la sonnerie (entre 1 et 5). Si vous souhaitez couper la sonnerie, sélectionnez « **DÉSACTIVÉ** ». Appuyez sur la touche **MENU/OK** pour confirmer le réglage.

Remarque : Si vous avez désactivé la « **SONNERIE EXT** » (sonnerie pour les appels externes), l'icône du mode silencieux  apparaîtra à l'écran. Lorsque vous recevez un appel externe, le combiné ne sonnera pas. (Touche de raccourci : Vous pouvez également faire un appui long sur la touche  pour activer/désactiver la sonnerie des appels externes.)

► **Régler les tonalités**

1. sur la touche **MENU/OK** puis faites défiler jusqu'à l'option « **RÉGL. COMB** » à l'aide des touches ▲/▼.
2. Appuyez sur la touche **MENU/OK**. Sélectionnez ensuite « **RÉGL TONALITÉ** » à l'aide des touches ▲/▼.
3. Appuyez sur la touche **MENU/OK** et utilisez les touches ▲/▼ pour choisir le réglage souhaité : **BIPS TOUCHES**, **BATT FAIBLE** ou **HORS PORTÉE**.
4. Appuyez sur la touche **MENU/OK** pour accéder au réglage. Ensuite utilisez les touches ▲/▼ pour activer ou désactiver l'option sélectionnée.
5. Appuyez sur la touche **MENU/OK** pour confirmer votre choix.

► **Sélectionner la langue**

1. Appuyez sur la touche **MENU/OK** puis faites défiler jusqu'à l'option « **RÉGL. COMB** » à l'aide des touches ▲/▼.
2. Appuyez sur la touche **MENU/OK**. Sélectionnez ensuite « **CHOIX LANGUE** » à l'aide des touches ▲/▼.
3. Appuyez sur la touche **MENU/OK** puis sélectionnez la langue d'affichage souhaitée.
4. Appuyez sur la touche **MENU/OK** pour confirmer votre choix.

► **Réponse automatique**

Lorsque cette option est activée, vous pouvez répondre aux appels en décrochant le combiné de la base sans appuyer sur aucune touche. Si vous avez désactivé cette option, vous devez impérativement appuyer sur la touche  pour prendre les appels.

1. Appuyez sur la touche **MENU/OK** puis faites défiler jusqu'à l'option « **RÉGL COMB** » à l'aide des touches ▲/▼
2. Appuyez sur la touche **MENU/OK**. Sélectionnez ensuite « **RÉPONSE AUTO** » à l'aide des touches ▲/▼.

3. Appuyez sur la touche **MENU/OK** et puis sur la touche **▲/▼** pour activer ou désactiver cette option.
4. Appuyez sur la touche **MENU/OK** pour confirmer le réglage.

► **Régler la date et l'heure**

1. Appuyez sur la touche **MENU/OK** puis faites défiler jusqu'à l'option « **RÉGL COMB** » à l'aide des touches **▲/▼**.
2. Appuyez sur la touche **MENU/OK**. Sélectionnez ensuite « **DATE & HEURE** » à l'aide des touches **▲/▼**.
3. Appuyez sur la touche **MENU/OK** et utilisez les touches **▲/▼** pour choisir le réglage souhaité : **REG HEURE**, **FORMAT DATE** ou **FORMAT HEURE**. Réglez l'année, le mois, la date et l'heure à l'aide du pavé numérique.
Appuyez sur la touche **MENU/OK** pour confirmer votre réglage.

Remarque : La date et l'heure seront automatiquement mises à jour lorsque le téléphone recevra le premier appel.

► **Sélectionner une base**

Lorsqu'un combiné est inscrit à plusieurs bases, vous pouvez sélectionner la base avec laquelle le combiné doit fonctionner de façon prioritaire.

1. Appuyez sur la touche **MENU/OK** puis faites défiler jusqu'à l'option « **RÉGL. COMB** » à l'aide des touches **▲/▼**
2. Appuyez sur la touche **MENU/OK**. Sélectionnez ensuite « **CHOISIR BASE** » à l'aide des touches **▲/▼**.
3. Appuyez sur la touche **MENU/OK**. « **BASE 1 ▼** » apparaît à l'écran. Vous pouvez alors utiliser les touches **▲/▼** pour choisir la base souhaitée
4. Appuyez sur la touche **MENU/OK**. « **RECHERCHE...** » s'affiche à l'écran. Quelques instants plus tard, lorsque le combiné sera associé à la base sélectionnée, il émettra un signal sonore et retournera en mode veille.
5. Si le combiné ne détecte aucune base pendant la recherche, un signal sonore « di-di-di-di » retentit et le combiné retournera au menu précédent.

► **Régler le contraste**

1. Appuyez sur la touche **MENU/OK** puis faites défiler jusqu'à l'option « **RÉGL. COMB** » à l'aide des touches **▲/▼**.
2. Appuyez sur la touche **MENU/OK**. Sélectionnez ensuite « **CONTRASTE** » à l'aide des touches **▲/▼**.
3. Appuyez sur la touche **MENU/OK** pour accéder au réglage. Ensuite utilisez les touches **▲/▼** pour sélectionner le niveau de contraste de l'affichage (de 1 à 8).

► **Restaurer les paramètres par défaut du combiné**

1. Appuyez sur la touche **MENU/OK** puis faites défiler jusqu'à l'option « **RÉGL. COMB** » à l'aide des touches ▲/▼.
2. Appuyez sur la touche **MENU/OK**. Sélectionnez ensuite « **RENIT. COMB** » à l'aide des touches ▲/▼.
3. Appuyez sur la touche **MENU/OK** pour continuer. « **CODE PIN ?** » apparaît alors à l'écran. Saisissez le code PIN (« 0000 » par défaut) à l'aide du clavier et appuyez sur la touche **MENU/OK** pour confirmer.
4. Si le code PIN est erroné, l'appareil émettra un signal sonore et retournera au menu précédent. Si le code PIN validé, le combiné sera remis à zéro mais le répertoire sera conservé.

Réglages SOS

Il vous suffit d'appuyer sur la touche **SOS** située au dos du combiné pour alerter immédiatement jusqu'à huit de vos proches que vous avez besoin d'aide. Une fois la fonction SOS est déclenchée, le combiné est verrouillé pour toute autre opération.

Remarque importante: Ne paramétrez pas vos numéros d'appel d'urgence vers les services d'urgence (hôpitaux, pompiers) mais plutôt vers vos proches, ou vers un numéro de téléassistance. En effet, un appel d'urgence involontaire ou accidentel encombrerait inutilement les services d'urgence et votre responsabilité pourrait être engagée.

► **Paramétrer les numéros SOS**

1. Appuyez sur la touche **MENU/OK** puis faites défiler jusqu'à l'option « **RÉGLAGES SOS** » à l'aide des touches ▲/▼.
2. Appuyez sur la touche **MENU/OK** pour continuer. « **CODE PIN ?** » apparaît alors à l'écran. Saisissez le code PIN (« 0000 » par défaut) à l'aide du clavier et appuyez sur la touche **MENU/OK** pour confirmer.
3. Sélectionnez l'option « **NUMÉRO SOS** » et appuyez sur la touche **MENU/OK**. « **NUMÉRO 1** » s'affiche à l'écran. Appuyez sur la touche **MENU/OK** et saisissez un numéro SOS souhaité à l'aide du pavé numérique. Appuyez sur la touche **MENU/OK** de nouveau. Appuyez sur les touches ▲/▼ afin d'ajouter d'autres numéros SOS. Vous pouvez sauvegarder un maximum de huit numéros SOS.
4. Pour supprimer un numéro SOS, sélectionnez le numéro puis appuyez sur la touche **MENU/OK**. Appuyez ensuite sur la touche **R/INT** pour supprimer le numéro sélectionné. Enfin appuyez sur la touche **MENU/OK** pour confirmer.

► **Effectuer un appel SOS**

1. Appuyez sur la touche **SOS** située au dos du combiné. L'appareil indiquera que l'appel SOS est en cours.
2. L'appareil appellera les numéros SOS paramétrés. Vos proches doivent répondre à l'appel en moins de 30 secondes et saisir le numéro « **5** », comme demandé par l'annonce vocale pour prendre l'appel d'urgence. Dès qu'un de vos proches répond à l'appel d'urgence, le combiné passe en mode mains libres.
3. Si vos proches ne répondent pas dans le délai, l'appareil fera jusqu'à 6 tentatives d'appel par numéro SOS toutes les 30 secondes.
4. Le combiné se déconnectera automatiquement 8 secondes après la fin de l'appel SOS.

► **Annuler un appel SOS**

Si vous avez appuyé sur la touche **SOS** par mégarde, vous pouvez appuyer sur la touche **SOS** arrière du combiné tout en la maintenant enfoncée pendant 2 secondes.

► **Contact ID**

Cette fonction s'utilise uniquement dans le cadre d'un contrat entre l'abonné et un centre de téléassistance.

► **Annonce SOS**

Par défaut, le correspondant répondant à l'appel d'urgence entend une annonce vocale le prévenant qu'il s'agit d'un appel d'urgence et qu'il est nécessaire d'appuyer sur la touche "5" du clavier pour accepter l'appel. Si au bout de quelques instants le correspondant n'appuie pas sur cette touche, le téléphone met automatiquement fin à l'appel et compose le numéro SOS suivant. **Il est conseillé de conserver cette fonction par défaut.**

Conserver l'option **Annonce SOS** activée (elle l'est par défaut) afin que la procédure d'appel d'urgence se termine automatiquement après qu'un premier correspondant ait répondu à l'appel. Si cette option est désactivée, il est nécessaire d'annuler l'appel d'urgence manuellement à la fin de la communication. Appuyez sur la touche **SOS** située au dos du combiné et maintenez-la enfoncée pendant 2 secondes.

Remarque importante:

Dans le cas particulier où vous utilisez ce téléphone relié avec un boîtier internet de marque Numericable, il est nécessaire de désactiver cette option afin que le correspondant répondant à l'appel d'urgence puisse immédiatement prendre l'appel. Avec ce mode désactivé, chaque appel d'urgence est limité à environ une minute et quarante secondes. Au-delà de ce délai, le téléphone tentera de joindre le second numéro SOS paramétré (ceci afin d'éviter que l'appel d'urgence soit bloqué sur une messagerie vocale). Pour tenter de joindre le numéro SOS suivant, vous pouvez aussi appuyer sur la touche de fin d'appel du combiné.

1. Appuyez sur la touche **MENU/OK** puis faites défiler jusqu'à l'option « **RÉGLAGES SOS** » à l'aide des touches ▲/▼.
2. Appuyez sur la touche **MENU/OK** pour continuer. « **CODE PIN ?** » apparaît alors à l'écran. Saisissez le code PIN (« 0000 » par défaut) à l'aide du clavier et appuyez sur la touche **MENU/OK** pour confirmer.
3. Sélectionnez l'option « **ANNONCE SOS** » et appuyez sur la touche **MENU/OK**. Puis sur la touche ▲/▼ pour activer ou désactiver cette option. Appuyez sur la touche **MENU/OK** pour confirmer les réglages.

Réponse automatique aux appels de vos correspondants de confiance

Cette fonction permet à l'appareil de répondre automatiquement aux appels des numéros que vous avez définis au préalable après deux sonneries sans que vous n'appuyiez sur aucune touche. Vous pouvez présélectionner au total 5 numéros de confiance pour cette fonction. L'appareil vous demandera d'entrer le code PIN (par défaut 0000) avant le réglage.

► *Paramétrer vos numéros de confiance*

1. Appuyez sur la touche **MENU/OK** puis faites défiler jusqu'à l'option « **REP AUTO** » à l'aide des touches ▲/▼.
2. Appuyez sur la touche **MENU/OK** pour continuer. « **CODE PIN ?** » apparaît alors à l'écran. Saisissez le code PIN (« 0000 » par défaut) à l'aide du clavier et appuyez sur la touche **MENU/OK** pour confirmer.
3. « **NUMÉRO 1** » s'affiche à l'écran. Appuyez sur la touche **MENU/OK** et saisissez un numéro souhaité à l'aide du pavé numérique. Appuyez sur la touche **R/INT** pour effacer une erreur. Appuyez sur la touche **MENU/OK** pour confirmer votre réglage.
4. Répétez l'étape ci-dessus pour paramétrer d'autres numéros souhaités.

Mode surveillance

Où que vous soyez, vous pouvez veiller à la sécurité de vos proches en activant le mode surveillance. À partir d'un simple appel émis depuis un téléphone extérieur, une annonce vocale vous demandera d'entrer le code PIN que vous aurez préalablement défini. Une communication est alors établie automatiquement avec le combiné, sans que celui-ci n'ait besoin de répondre à l'appel.

► **Activer le mode surveillance**

1. Appuyez sur la touche **MENU/OK** puis faites défiler jusqu'à l'option « **SURVEILLANCE** » à l'aide des touches ▲/▼.
2. Appuyez sur la touche **MENU/OK** pour continuer. « **CODE PIN ?** » apparaît alors à l'écran. Saisissez le code PIN (« 0000 » par défaut) à l'aide du clavier et appuyez sur la touche **MENU/OK** pour confirmer.
3. Faites défiler jusqu'à l'option « **ACTIVER/DÉSACTIVER** » à l'aide des touches ▲/▼ puis appuyez sur la touche **MENU/OK**. Lorsque le mode est activé, « **CODE PIN ?** » s'affiche à l'écran de nouveau. Saisissez votre nouveau code PIN et appuyez sur la touche **MENU/OK** pour confirmer. L'icône  apparaîtra à l'écran.
4. Lorsque le mode surveillance est activé, lors d'un appel à votre domicile, une annonce vocale vous demandera d'entrer le code PIN. Saisissez ce code pour communiquer directement avec le possesseur du médaillon .

Important

1. Pensez à désactiver le mode surveillance quand vous n'en avez plus besoin. En effet, tous les correspondants tentant de vous joindre seront invités à saisir le code PIN. S'ils ne le connaissent pas, aucune communication téléphonique ne sera établie.
2. En mode surveillance, « **MODE SURVEILLANCE** » s'affiche à l'écran et vous ne pourrez pas utiliser le combiné pour effectuer un appel.
3. Pour entrer automatiquement dans le mode surveillance sans que le correspondant n'ait à saisir de code PIN lors de l'appel, définissez « 9999 » comme code PIN. Attention, la communication est ainsi établie automatiquement avec tous les correspondants qui tentent de vous joindre.

Ajout de nouveaux combinés à la base

Si vous achetez des combinés supplémentaires, vous devez les inscrire à la base avant de pouvoir les utiliser. Vous pouvez inscrire 5 combinés à la même base. La base fournie est compatible avec les combinés Thomson de même que les combinés répondant à la norme GAP.

Pour inscrire un combiné, rechargez pleinement la batterie et approchez-vous de la base.

Remarque : Le combiné fourni est déjà inscrit à la base.

1. **Sur la base** : Appuyez sur la touche **PAGE** et maintenez-la enfoncée pendant 5 secondes jusqu'à ce que le témoin lumineux rouge clignote.

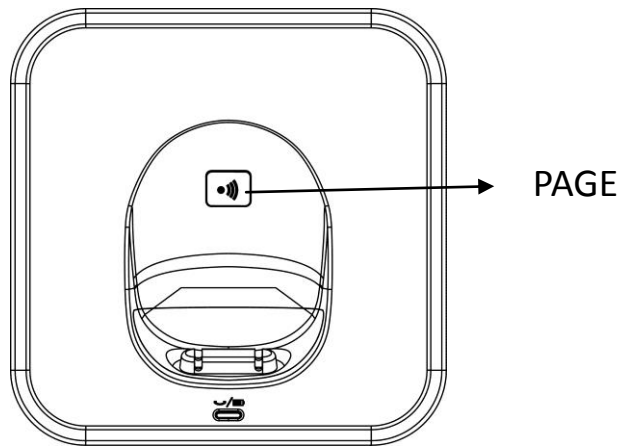

2. **Sur le combiné** : Appuyez sur la touche **MENU/OK**. Faites défiler jusqu'à l'option « **ENREGISTRER** » à l'aide des touches ▲/▼ puis appuyez sur la touche **MENU/OK**. Ensuite utilisez les touches ▲/▼ pour sélectionner le numéro de la base souhaitée. Le numéro marqué avec le signe « **v** » indique la base actuellement en utilisation.

Appuyez sur la touche **MENU/OK** pour confirmer votre sélection. « **CODE PIN ?** » s'affiche alors à l'écran. Saisissez le code PIN à 4 chiffres de la base (par défaut « 0000 ») et appuyez sur la touche **MENU/OK** pour confirmer.

Appuyez sur la touche **MENU/OK** pour confirmer. **RECHERCHE 1... (2, 3 ou 4)** s'affiche à l'écran. L'appareil attribuera automatiquement un numéro au combiné inscrit et ce numéro s'affichera à l'écran de celui-ci. Utilisez ce numéro pour les appels internes.

3. Une fois que le combiné est inscrit à la base, celui-ci sonnera lorsque vous appuyez sur la touche **PAGE** de la base. Cela vous permet de vérifier que l'association a été correctement réalisée.
4. Si vous avez entré un code PIN erroné, le combiné passera en mode veille sans effectuer l'inscription. Vous devez essayer d'inscrire le combiné de nouveau.

Résolution des problèmes courants

Si vous aviez des questions relatives à l'installation ou à l'utilisation de ce produit, vous pouvez nous contacter au 01 48 12 93 27 (coût d'un appel local), du lundi au vendredi (à l'exclusion des jours fériés), de 9h00 à 17h30.

- ✧ **La barre du signal ne s'affiche pas à l'écran**
 - ✓ Le combiné est hors de portée. Rapprochez-vous de la base.
- ✧ **Pas de tonalité**
 - ✓ Vérifiez les raccordements de votre téléphone.
 - ✓ Le combiné est hors de portée. Rapprochez-vous de la base.
- ✧ **Pas de signal sonore à l'insertion du combiné sur la base/chargeur**
 - ✓ Le combiné n'est pas posé sur la base/chargeur correctement.
 - ✓ Les contacts de charge sont sales. Débranchez l'adaptateur du secteur puis nettoyez les contacts à l'aide d'un chiffon humide adapté.
- ✧ **Le combiné ne se recharge pas sur le chargeur**
 - ✓ Vérifiez que la batterie soit insérée correctement.
 - ✓ Veillez à ce que le combiné soit posé sur la base/chargeur correctement.
 - ✓ Les contacts de charge sont sales. Débranchez l'adaptateur du secteur, puis nettoyez les contacts à l'aide d'un chiffon humide adapté.
 - ✓ La batterie est défectueuse. Remplacez-la par une nouvelle batterie.
- ✧ **Pas d'affichage**
 - ✓ Assurez-vous que la batterie ne soit pas déchargée.
 - ✓ Vérifiez s'il y a du courant sur la prise murale et si l'appareil est branché au secteur correctement.
- ✧ **Le combiné ne sonne pas**
 - ✓ Veillez à ce que l'appareil ne soit pas en mode silencieux.
 - ✓ Activez la sonnerie du combiné.
- ✧ **L'écran devient faible**
 - ✓ Ajustez les réglages de contraste de l'écran. Si l'affichage reste très faible, changez la batterie.
- ✧ **Impossible d'effectuer un appel SOS**
 - ✓ Vérifiez si vous avez préalablement paramétré les numéros SOS.
 - ✓ Vérifiez si le combiné est inscrit à la base.
- ✧ **Impossible d'annuler un appel SOS**
 - ✓ Appuyez sur la touche **SOS** située au dos du combiné et maintenez-la enfoncée pendant 2 secondes.
 - ✓ Conserver l'option **Annonce SOS** activée (elle l'est par défaut) afin que la procédure d'appel d'urgence se termine automatiquement après qu'un premier correspondant ait répondu à l'appel.

✧ **Impossible d'effectuer la plupart des fonctions de l'appareil**

- ✓ Vérifiez si la batterie est déchargée. Rechargez-la si nécessaire.
- ✓ Si ce n'était pas le cas, retirez la batterie et débranchez les câbles puis réinstallez le tout 10 minutes plus tard.

Remarque :

Si aucune des solutions ci-dessus ne parvient pas à résoudre votre problème, débranchez la base du secteur et retirez les batteries de tous les combinés. Patientez 15 minutes puis réinstallez le tout.

Déclaration de conformité

Cet appareil est conforme aux principales exigences et autres dispositions de la directive 1995/5/CE.

La déclaration de conformité est disponible sur le site :

<http://www.thomsonphones.eu>



- Ce logo apposé sur le produit signifie qu'il s'agit d'un appareil dont le traitement en tant que déchet rentre dans le cadre de la directive 2012/19/UE du 4 juillet 2012, relative aux déchets d'équipements électriques et électroniques (DEEE).

- La présence de substances dangereuses dans les équipements électriques et électroniques peut avoir des effets potentiels sur l'environnement et la santé humaine dans le cycle de retraitement de ce produit.

- Ainsi, lors de la fin de vie de cet appareil, celui-ci ne doit pas être débarrassé avec les déchets municipaux non triés. - En tant que consommateur final, votre rôle est primordial dans le cycle de réutilisation, de recyclage et les autres formes de valorisation de cet équipement électrique et électronique. Des systèmes de reprise et de collecte sont mis à votre disposition par les collectivités locales (déchetteries) et les distributeurs.

- Vous avez l'obligation d'utiliser les systèmes de collecte sélective mise à votre disposition.

Importé par ADMEA, 12 Rue Jules Ferry, 93110 Rosny sous bois, France.

THOMSON est une marque de Technicolor SA utilisée sous licence par ADMEA.